

HIPER

21,5

FULL HD
1920x1080

Руководство пользователя



Монитор HIPER EasyView
HS2202

МОНИТОР HIPER EASYVIEW	3
ПРАВИЛА ТРАНСПОРТИРОВКИ, ХРАНЕНИЯ, РЕАЛИЗАЦИИ И УТИЛИЗАЦИИ	3
ДОПОЛНИТЕЛЬНАЯ ИНФОРМАЦИЯ	3
МЕРЫ ПРЕДОСТОРОЖНОСТИ	5
ОБСЛУЖИВАНИЕ И УХОД ЗА МОНИТОРОМ	5
КОМПЛЕКТАЦИЯ	6
ТЕХНИЧЕСКИЕ ХАРАКТЕРИСТИКИ	6
КОММУНИКАЦИОННЫЕ ПОРТЫ И РАЗЪЕМЫ	7
УСТАНОВКА МОНИТОРА НА ПОДСТАВКУ	7
УПРАВЛЕНИЕ МОНИТОРОМ	8
ЭКРАННОЕ МЕНЮ	9
СЕРВИСНОЕ ОБСЛУЖИВАНИЕ	12

МОНИТОР HIPER EASYVIEW

Перед началом эксплуатации устройства внимательно ознакомьтесь с данным руководством. В нем содержится важная информация по безопасности при подключении и во время эксплуатации монитора, а также рекомендации по правильному использованию и уходу за изделием. Рекомендуем внимательно прочитать настоящее Руководство пользователя и сохранить его на весь срок эксплуатации монитора. Монитор предназначен для отображения визуальной информации, поступающей с персонального компьютера.

ПРАВИЛА ТРАНСПОРТИРОВКИ, ХРАНЕНИЯ, РЕАЛИЗАЦИИ И УТИЛИЗАЦИИ

- Транспортировка данного оборудования должна производиться вертикально в коробке соответствующей ориентации ручкой вверх. При отправке логистическими компаниями коробку следует помечать как хрупкий груз.
- Хранение должно производиться в сухом, хорошо проветриваемом помещении при температуре от -10°C до $+60^{\circ}\text{C}$ и относительной влажности не более 80%. Устройство требует бережного обращения, предохраняйте его от пыли, грязи, случайных ударов, от воздействия воды, влаги и открытого огня.
- Реализация данного оборудования должна производиться в соответствии с действующим законодательством РФ.
- По окончании срока службы изделия не выбрасывайте устройство вместе с бытовым мусором, а постарайтесь утилизировать его с целью дальнейшей переработки. Утилизировав правильно, Вы помогаете сберечь природные ресурсы, снижаете вред окружающей среде и здоровью людей. Подробную информацию о пунктах приема и утилизации данного оборудования можно получить в местных муниципальных органах управления или на локальных предприятиях по вывозу и переработке мусора.

ДОПОЛНИТЕЛЬНАЯ ИНФОРМАЦИЯ

Изготовитель и его адрес: «ХАЙПЕР Технолоджи Лимитед» 3905 Ту Эксченджскуэр, 8 Конноут плэйс, Гонконг, Китай. Адрес производства: 518100, Китай, провинция Гуандун, Шеньжень. Лонган дистрикт, Йинг Тао Жи индастриал парк, Хуанг Ву роуд, 11, здание 1, 3 этаж. Страна производства: Китай. Изделие имеет сертификат соответствия, выданный Государственным органом по сертификации.

Внешний вид изделия и его характеристики могут быть изменены производителем без предварительного уведомления. Фактический интерфейс устройства может отличаться от представленного в данном руководстве. Комплектация устройства может меняться без предварительного уведомления.



Монитор следует подключать к сети питания переменного тока с номинальным напряжением 220В и частотой 50Гц. При наличии отклонений в напряжении более, чем на 5%, следует производить подключение через стабилизирующие питание устройства и источники бесперебойного питания.



Розетка для подключения должна иметь заземляющее соединение и располагаться в непосредственной близости к оборудованию. Все кабели должны быть хорошо организованы и надежно закреплены.



Если планируется не эксплуатировать устройство в течение длительного времени, то рекомендуется отключить его от сети питания.



Запрещено превышать допустимую электрическую нагрузку при подключении монитора к разветвителям, сетевым фильтрам или удлинителям питания. Перегрузка может стать причиной возгорания или поражения электрическим током.



Перед подключением монитора убедитесь, что шнур питания монитора и компьютера отключены от сети питания. Сначала подключите сигнальный кабель между компьютером и монитором и только потом подключите кабель питания.

МЕРЫ ПРЕДОСТОРОЖНОСТИ:

Данное изделие (монитор) изготовлено и протестировано в соответствии с основными требованиями безопасности пользователей. Использование монитора не по назначению или его неправильная установка и эксплуатация могут привести к выходу его из строя и/или причинить вред пользователю.

ВНИМАНИЕ!

- Запрещено вскрывать корпус монитора! Существует риск поражения электрическим током!
- Запрещено использовать монитор, если на его корпусе имеются серьезные механические повреждения!
- Запрещено использовать монитор в грязных, пыльных и/или с повышенной влажностью помещениях, а также вблизи сильно нагретых предметов, отопительных приборов и источников открытого огня.
- Запрещено использовать монитор вблизи источников сильных магнитных полей, электромоторов, телевизоров и других излучающих сильные электромагнитные помехи устройств.
- Запрещено размещать на мониторе любые тяжелые предметы или вещи. Даже частичное перекрытие вентиляционных отверстий не допускается и может привести монитор к выходу из строя.
- Запрещено ставить тяжёлые или острые предметы на кабель питания. Кабели должны быть размещены вне проходов и мест непосредственного или случайного сосредоточения людей.
- С целью минимизации бликов и отражений от ярких и светящихся объектов, старайтесь расположить монитор таким образом, чтобы свет от них не попадал на его экран.

ОБСЛУЖИВАНИЕ И УХОД ЗА МОНИТОРОМ

- Эксплуатировать монитор стоит, установив его на ровной горизонтальной поверхности или надежно закрепив с помощью специальных креплений, рассчитанных на массу и размеры устройства.
- Для ухода за монитором не используйте жидкость, спирт, синтетические растворы или аэрозоль, используйте сухие или специальные салфетки.

КОМПЛЕКТАЦИЯ

В комплекте с данным монитором идут следующие аксессуары: подставка, кабель питания, HDMI кабель, руководство пользователя.



* Комплектация сигнальными кабелями (аудио, DP, VGA и HDMI) для разных стран и регионов может отличаться.

ТЕХНИЧЕСКИЕ ХАРАКТЕРИСТИКИ

Диагональ экрана, дюймы	21,5"
Разрешение экрана	1920x1080 (Full HD)
Соотношение сторон	16:9
Яркость экрана, кд/м ²	200
Контрастность	1000:1
Угол обзора, °	170/160
Частота обновления экрана, Гц	75
Время отклика матрицы, мс	5
Тип матрицы	TN
Тип экрана	Плоский
Тип блока питания	Внутренний
Встроенные динамики	-
Тип подставки	Подставка с регулировкой угла наклона
Крепление типа VESA	100x100
Разъёмы:	HDMI, VGA
Входное напряжение, ток	~ 100-240 В, 50-60 Гц

* Производитель оставляет за собой право с целью улучшения технических характеристик вносить изменения в конструкцию, комплектацию или технологию изготовления изделия, не ухудшающие их технических характеристик.

КОММУНИКАЦИОННЫЕ ПОРТЫ И РАЗЪЕМЫ



1	HDMI	Используется для подключения к совместимому устройству (компьютеру).
2	VGA	Используется для подключения к совместимому устройству (компьютеру).
3	AC IN	Используется для подключения кабеля питания.

УСТАНОВКА МОНИТОРА НА ПОДСТАВКУ

1. Сначала соберите подставку, соединив и прикрутив ее нижнюю часть и стойку.
2. Аккуратно снимите пластиковую заглушку в задней центральной части монитора на месте крепления подставки.
3. Установите собранную подставку на монитор, совместив отверстия, и прикрутите ее.
4. Установите пластиковую заглушку обратно.

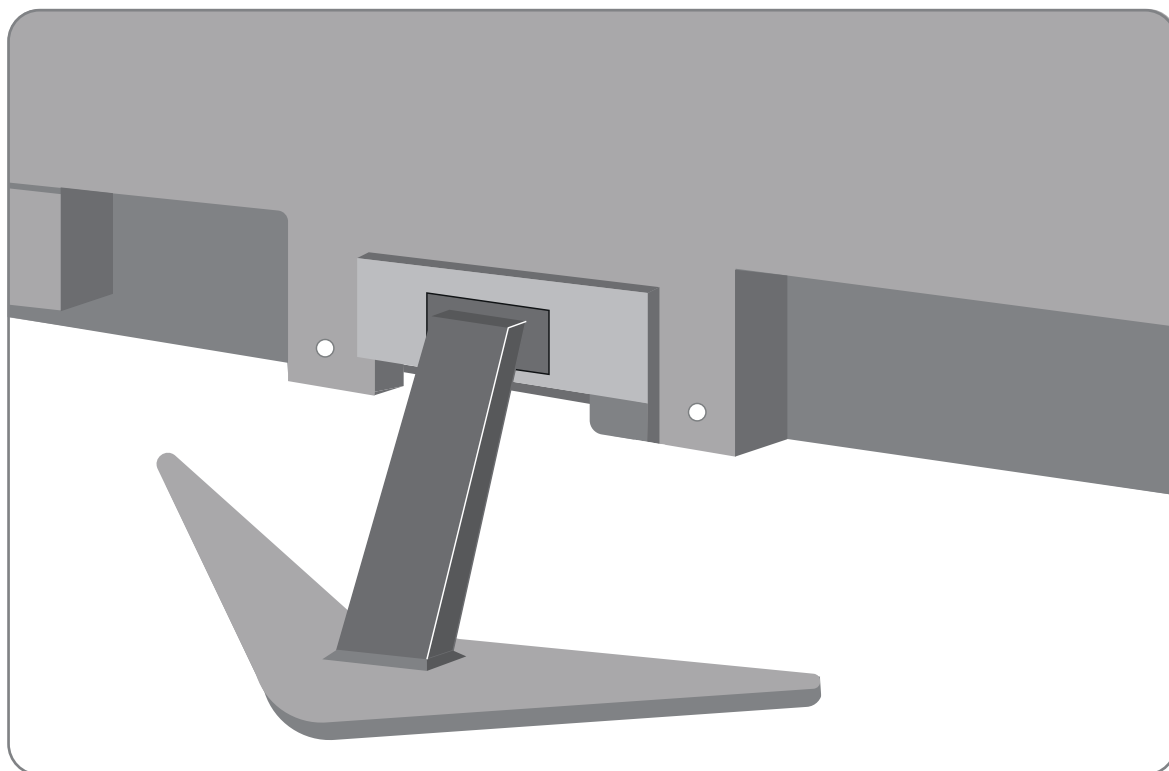

УПРАВЛЕНИЕ МОНИТОРОМ

На задней панели расположены кнопки управления Экранным меню (OSD).

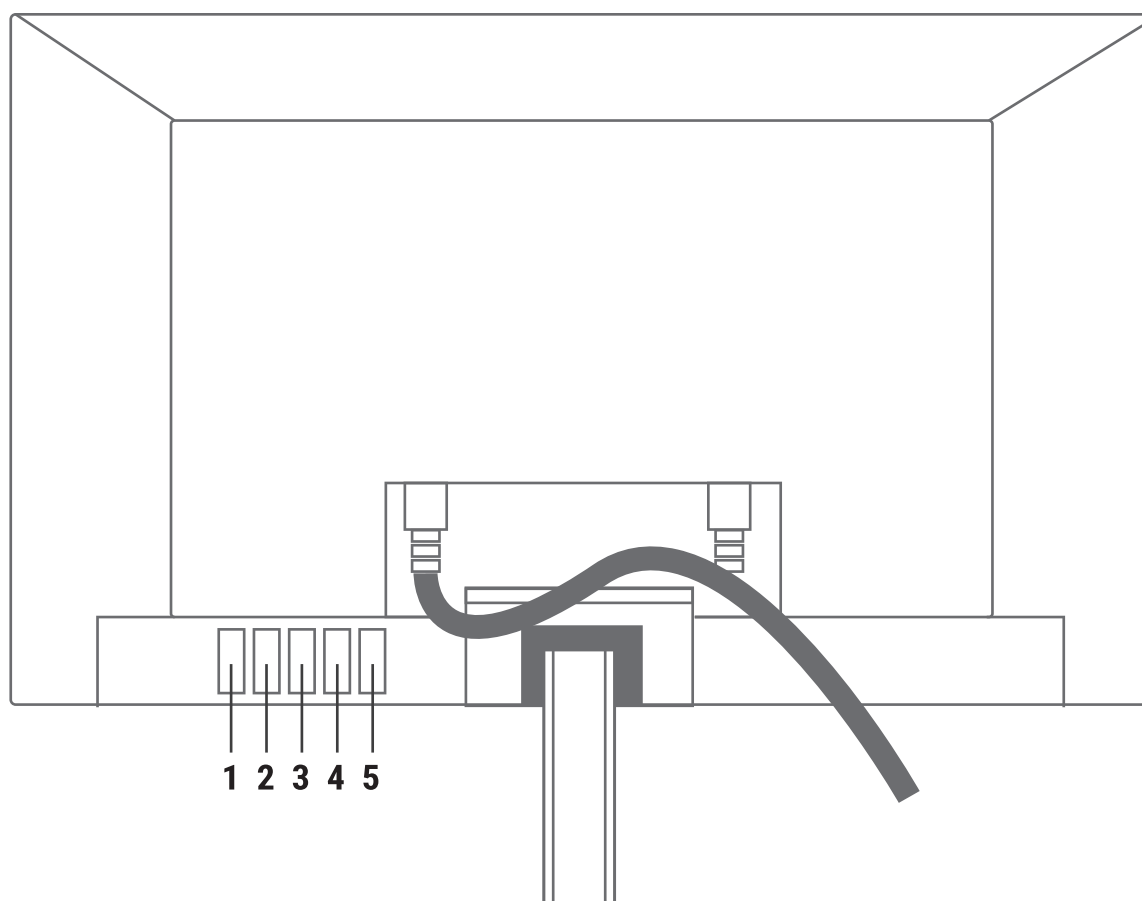

	Клавиша	Функция
1	AUTO	Переход в подменю
2	MENU	Отображение меню, выбор раздела
3	UP	Переход к другой настройке, увеличение значения
4	DOWN	Переход к другой настройке, уменьшение значения
5	POWER	Включение/выключение монитора

ЭКРАННОЕ МЕНЮ

1. Раздел меню **ИЗОБРАЖЕНИЕ** имеет следующие подменю:

1.1. Яркость

В данном разделе можно отрегулировать яркость изображения.

1.2. Контраст

В данном разделе можно отрегулировать контрастность изображения.

1.3. Режим

В данном разделе можно выбрать предустановленные цветовые режимы экрана, наиболее подходящие для тех или иных задач. Например, для чтения предусмотрен режим «Текст».

1.4. DCR (Динамическое управление контрастностью)

В данном разделе можно включить или выключить режим DCR (Dynamic Contrast Ratio). Данный режим позволяет передавать большую разницу ярких элементов между темными и яркими частями картинки. Изображение становится более качественным и реалистичным. Сохраняется детализация сцен фильмов.

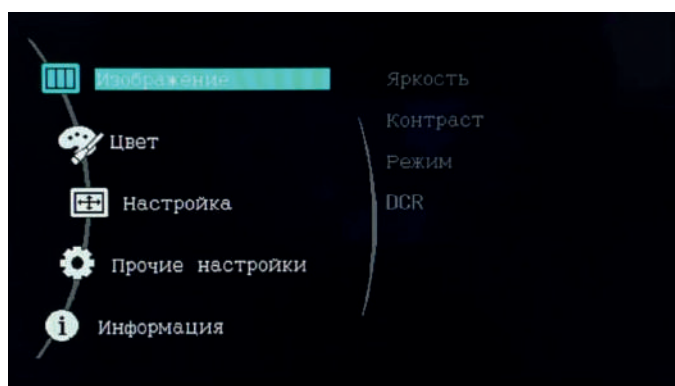

2. Раздел меню **ЦВЕТ**

В данном разделе, войдя в подменю **Оттенок**, можно выбрать предустановленные варианты цветовой палитры с различной теплотой, либо произвольно настроить каждый цвет в пользовательском режиме.

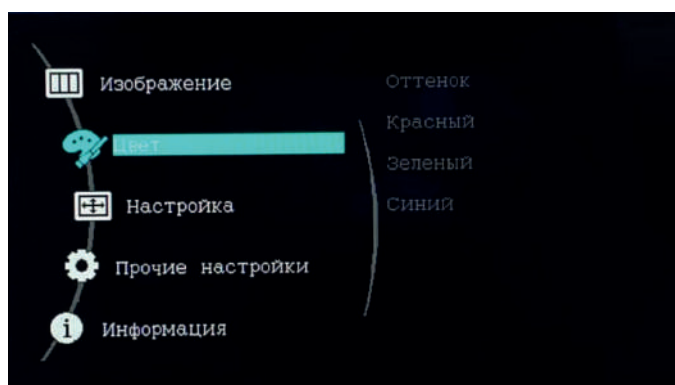

3. Раздел меню НАСТРОЙКА имеет следующие подменю:

3.1. Формат

В данном разделе при необходимости можно выбрать соотношение сторон выводимого видеосигнала.

3.2 Комфорт

В данном разделе можно установить требуемое значение фильтрации синего спектра, чтобы снизить утомляемость глаз при длительной работе за монитором.

3.3. Overdrive

В данном разделе можно включить или выключить режим OD (Over Drive). Режим OD позволяет снизить время отклика матрицы, и может быть использован, например, в играх.

3.4. FreeSync

В данном разделе можно включить использование технологии адаптивной синхронизации изображения, представляющее собой определенный алгоритм динамического обновления данных, поступающих на монитор. С помощью этой технологии монитор обновляет изображение на экране ровно в тот момент, когда графический процессор заканчивает рендеринг очередного кадра.

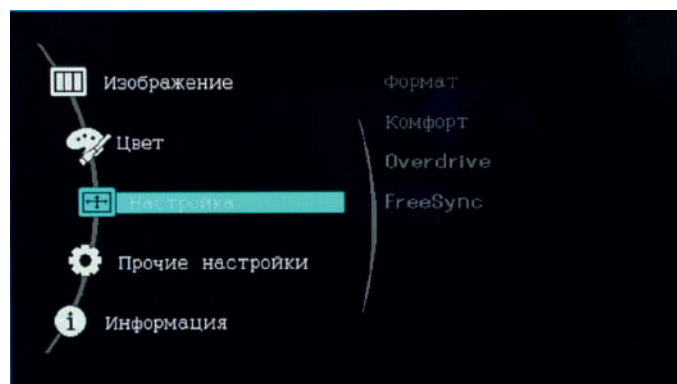

4. Раздел меню ПРОЧИЕ НАСТРОЙКИ имеет следующие подменю:

4.1. Язык

В данном разделе можно поменять язык Экранного меню.

4.2. Источник сигнала

В данном разделе можно выбрать желаемый источник сигнала, либо выбрать автоматический режим.

4.3. Меню положение по горизонтали

В данном разделе можно поменять место отображения Экранного меню, сместив его влево или вправо по горизонтали.

4.4. Меню положение по вертикали

В данном разделе можно поменять место отображения Экранного меню, сместив его вверх или вниз по вертикали.

4.5. Таймер меню

В данном разделе можно задать время отображения Экрannого меню.

4.6. Сброс настроек

В данном разделе можно сбросить все настройки до заводских значений.

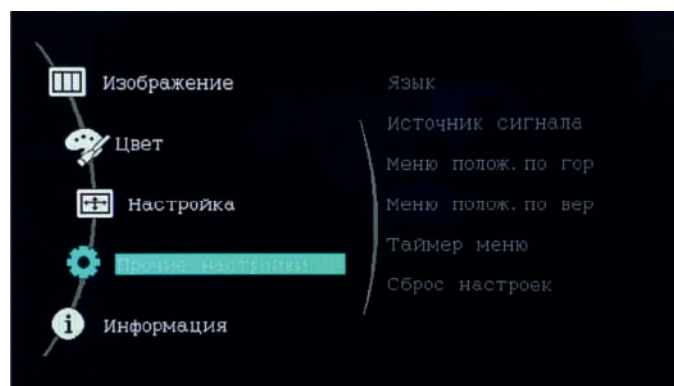

5. Раздел меню ИНФОРМАЦИЯ показывает текущие значения рабочих частот и разрешение экрана.

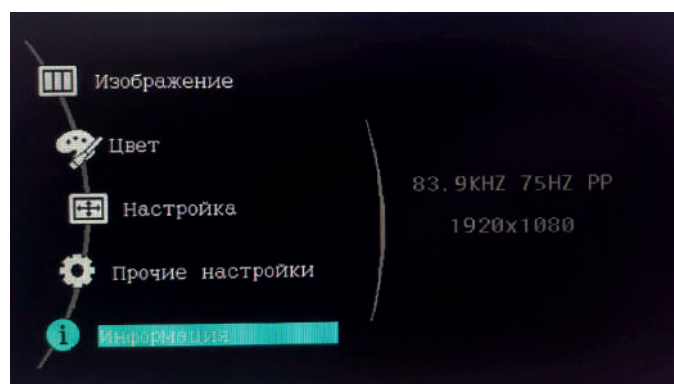

СЕРВИСНОЕ ОБСЛУЖИВАНИЕ

По вопросам сервисного обслуживания
IT продукции HIPER обращайтесь
на бесплатную горячую линию
8 (800) 222-40-93

corp@hiper-power.com

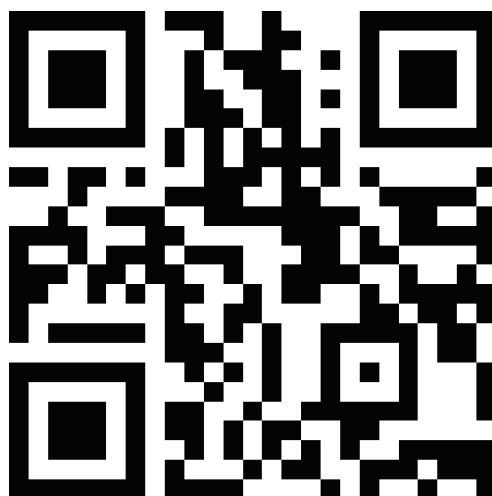

hiper-corp.com

Актуальная информация о наличии авторизованных
сервисных центров размещена на нашем
официальном сайте
в разделе сервисного обслуживания.